



STAR WENT Dom Handlowy

produkcja, montaż, pomiary, projekty, konserwacja, handel
wentylacja, klimatyzacja, czyszczenie kanałów

Wentylacja naturalna

Oferujemy nawietrzaki powietrza przydatne w szczególności do pomieszczeń w których jest szczelna stolarka okienna. Jeżeli występuje zagrzybienie, pleśń (widoczna na nadprościach pod parapetami albo na ścianie za szafką) najwcześniej zainstalować odpowiedni nawiewnik powietrza do mieszkania (biura). Nawiewnik można też zainstalować nie czekając na złe objawy braku wentylacji.

ZALETY

- stały, regulowany samoczynnie (termostatem) lub regulowany ręcznie dopływ powietrza niezależny przy nauce, odpoczynku, wysiłku
- duża oszczędność ciepła z powodu wyeliminowania w zimie potrzeby otwierania okien.
- w lato zapewnia nawiew bez potrzeby otwierania okna i wpuszczania owadów.
- nawietrzak z siłownikiem woskowym termostatem działa samoczynnie bez potrzeby zasilania energią
- prosty montaż, przystępna cena

Zasady doboru

Doprowadzenie powietrza do pomieszczenia powinno zapewnić prawidłowe ilości powietrza dla celów higienicznych oraz dla celów funkcjonowania ewentualnych procesów spalania (np. kuchenki, podgrzewacze itd.) Wymiana powietrza w pomieszczeniu następuje jeżeli chodzi o nawiewanie przez nawietrzaki powietrza będzie mógł nastąpić grawitacyjny lub wymuszony wywiew poprzez kratki zainstalowane w kuchni, łazience, sanitariatcie, pokoju. Przykładowe wymagane ilości powietrza nawiewanego/ wywiewanego obrazuje tabela

Pomieszczenie	wymagana ilość powietrza ze względów		łączna wymagana ilość powietrza doprowadzonego	
	higienicznych	spalania	m ³ /h	m/s
	m ³ /h	m ³ /h		
1	2	3	4	5
kuchnia	70	30	100	2,3
łazienka w.c	50		50	2,3
razem	120	30	150	
kuchnia	70	30	100	2,3
łazienka	50		50	2,3
w.c	30		30	2,3
razem	150	30	180	
kuchnia	70	30	100	2,3
łazienka	50		50	2,3
w.c	30		30	2,3
garderoba	15		15	2,3
razem	165	30	195	

Stwierdzona do wiadczalnie istniejąca prędkość napływu powietrza przy wentylacji naturalnej z założonym filtrem na kasecie nawiewnej oscyluje około 2,3 m/s. Parametr ten określa minimalny przekrój kanałów nawiewnych dla uzyskania wymaganej ilości powietrza doprowadzonego wskazanego w tabeli. Sterowanie nawiewem (ręcznie lub samoczynnie) pozwala na utrzymanie napływu / wywiewu zależnie od warunków pory roku. Należy jednak pamiętać, że w skrajnych warunkach chłodu musi istnieć w pomieszczeniu zyski ciepła konieczne do podgrzania nawiewanego powietrza.

Przedmiotem oferty są następujące systemy nawiewania powietrza

- uchylne okna z samoczynną regulacją siłownikami Bellimo



- nawietrzak termostatyczny NTZ



- nawietrzak ścienny NS



- nawietrzak LEGION z regulacją termostatyczną lub ręczną



- nawietrzak okienny STAR WENT z siłownikiem termostatycznym lub regulacją ręczną





STAR WENT Dom Handlowy

produkcja, montaż, pomiary, projekty, konserwacja, handel
wentylacja, klimatyzacja, czyszczenie kanałów

Wentylacja okienna

Zapewnienie odpowiednich termicznych i higienicznych warunków otoczenia ma zasadnicze znaczenie dla osi gniazda i podtrzymania wysokiej sprawności fizycznej i umysłowej człowieka. Każdy budynek powinien być wyposażony w prawidłowo działającą wentylację, aby zapewnić sprawny wymianę powietrza.

Jest to warunek konieczny do stworzenia mikroklimatu przyjaznego dla człowieka i jego dobrego samopoczucia. W naszej ofercie znajdują się inteligentny system wentylacji okiennej, który może w pełni kontrolować przewietrzanie pomieszczenia.

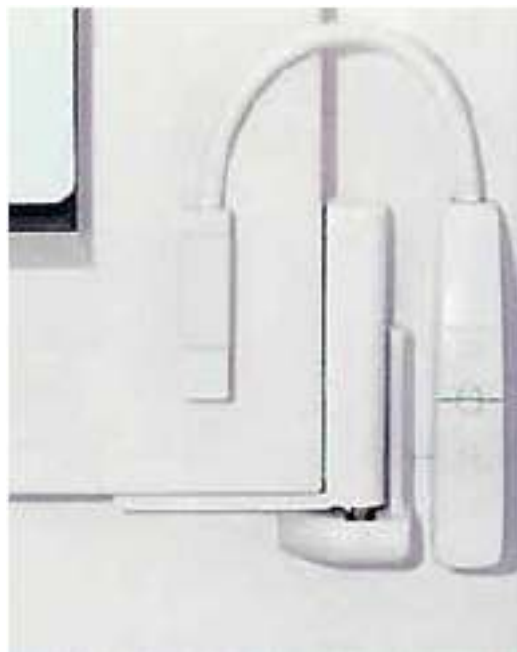

Wymiana powietrza umożliwia spełnienie warunków higienicznych, zdrowotnych poprzez rozcieńczenie substancji szkodliwych lub ich bezpośrednie odprowadzenie. W praktyce często nie przestrzega się podstawowych zasad wentylacji, co skutkuje złym jakością powietrza. Zawiera ono zbyt dużą ilość dwutlenku węgla oraz szereg innych związków chemicznych powodujących zmęczenie i złe samopoczucie ludzi. Przy złej wentylacji okna mogą być zaparowane, na ścianach w zimnych miejscach skrapla się para wodna - jest to skutek zwiększonej wilgotności powietrza. Takie środowisko stwarza korzystne warunki do rozwoju pleśni, grzybów, które mogą niszczyć budynek wnikając w jego konstrukcję.

Wentylacja naturalna

W wielu istniejących budynkach jest zastosowana tzw. wentylacja grawitacyjna (wentylacja naturalna). Tego typu rozwiązanie jest słuszne wtedy, jeżeli istnieje swobodny naturalny dopływ powietrza do pomieszczenia np. okna i drzwi. Okna



STAR WENT Dom Handlowy

*produkcja, montaż, pomiary, projekty, konserwacja, handel
wentylacja, klimatyzacja, czyszczenie kanałów*

starej generacji z regulacją nie były do szczelne i doprowadzały dużo powietrza do budynku. W takich warunkach wentylacja naturalna funkcjonuje w sposób właściwy. Obecnie, gdy stosuje się okna i drzwi nowej generacji wyposażone w dobrej klasy uszczelki napływ powietrza jest niemożliwy. W takim przypadku nawet poprawne rozmieszczenie kanałów wentylacyjnych nie zapewni odpowiedniej wymiany powietrza w pomieszczeniu.

Otwory wentylacyjne

Jako naturalny nawiew powietrza do pomieszczenia można zastosować okno wyposażone w siłownik systemu FLS. Jest to rozwiązanie stosowane zarówno w domach jednorodzinnych, wielorodzinnych, rezydencjach jak i obiektach sportowych, sakralnych, przemysłowych. Tego typu wentylacja okienna może zapewnić odpowiednią temperaturę, wilgotność, przepływ powietrza. Są to trzy podstawowe elementy wpływające na komfort cieplny.

Temperatura

Temperatura powietrza wewnątrz pomieszczenia jest najważniejszym czynnikiem równowagi termicznej między organizmem ludzkim a otoczeniem.

Wilgotność

Wilgotność względna niezależnie od temperatury nie powinna spadać poniżej 30% przy długotrwałym przebywaniu ludzi w pomieszczeniu. Dopuszczalne są krótkotrwałe spadki wilgotności do 20%. Wysoka wilgotność w pomieszczeniu może powodować kondensację pary wodnej w wyniku czego powstaje zagrzybienie. Skutecznym sposobem uniknięcia tego typu sytuacji jest unikanie osignięcia temperatury punktu rosy.

Prędkość przewietrzania

W pomieszczeniach wentylowanych w strefie przebywania ludzi należy zwrócić uwagę na prędkość powietrza. Warunki wewnętrzne odczuwane przez człowieka (zimno) są często wynikiem wysokich prędkości powietrza czyli tzw. przeciągów.



STAR WENT Dom Handlowy

*produkcja, montaż, pomiary, projekty, konserwacja, handel
wentylacja, klimatyzacja, czyszczenie kanałów*

Funkcje systemu wentylacji okiennej FLS

Często zdarza się, że w pomieszczeniach otwierane są okna w celu ich przewietrzenia, nawet na dłuższy czas czy cały dzień. Zimą w takich sytuacjach ponosi się większe koszty na ogrzewanie. Dzięki stosowaniu systemu FLS użytkownik kontroluje wentylację. Pomieszczenie jest przewietrzane tak długo, jak to jest niezbędne - krócej w zimie, a dłużej w lato. Jeżeli za oknem pada deszcz, wieje silny wiatr lub jest niska temperatura okno zamyka się automatycznie i zostaje zaryglowane, tak jak ma to miejsce przy zamknięciu ręcznym. Wiatliki i wszystkie inne niedostępne lub trudno dostępne okna mogą być łatwo obsługiwane z odległości poprzez pilota. Układ FLS umożliwia normalną eksploatację okna tzn. mycie, otwieranie. Sterowanie trybu pracy może być dokonywane przy pomocy pilota, ręcznie lub poprzez komputer PC, (możliwość programowania). System może również współpracować z sieciami LON lub EIB. Jego funkcjonalność podnosi sterowanie tzw. wymuszone polegające na otrzymywaniu sygnałów "zamknij", "otwórz" z różnego rodzaju czujników np.. wilgotności, dymu.

Do montażu systemu FLS należy wybrać okna umieszczone w budynku w miejscu o możliwie małym hałasie zewnętrznym. Jakość i skuteczność wentylacji w tego rodzaju systemie zależy głównie od warunków zewnętrznych. System cechuje się mniejszą efektywnością podczas gorących i wilgotnych miesięcy letnich.

Zalety wentylacji okiennej

- * dostarczanie chłodnego powietrza bez użycia systemu wentylacji mechanicznej
- * zapewnienie wentylacji bez wentylatorów (eliminuje hałas wentylatorów i silników),
- * redukcja kosztów inwestycyjnych i eksploatacyjnych
- * właściwie zaprojektowana zmniejsza zużycie energii.



STAR WENT Dom Handlowy

produkcja, montaż, pomiary, projekty, konserwacja, handel
wentylacja, klimatyzacja, czyszczenie kanałów

Parametry techniczne FLS 2000

Napięcie zasilania: AC230V (50/60Hz)+/-17%
DC24V+/-5%

Pobór mocy: AC230V 3,5W max 5,8W
DC24V 2,3W max 4,5W

Pobór prądu: AC230V 25 mA max 43 mA

Połączenie: kabel telefoniczny (4x0,14 mm²)

Złoczenie: 4 szt. FCC TCO (RJ10)

Temp. utrzymywana w pomieszczeniu 0°: 40°C
Temperatura pracy czujnika -30°: 80°C
Temperatura przechowywania -40°: 80°C
Klasa odporności <III>
Stopień ochrony IP20

Pozycje okna: - otwarta opuszczona
- zamknięta (zablokowana)
- odblokowana (np. do mycia)

Czas otwierania/zamykania	Otwieranie zamykanie opadanie - uchylenie	Blokada - odblokowanie opadanie - uchylenie
Tryb automatyczny	166s/166s	174s/108s
Tryb ręczny	47s/47s	48s/37s
Tryb bezpieczeństwa (zamykanie)	38s/38s	47s/33s

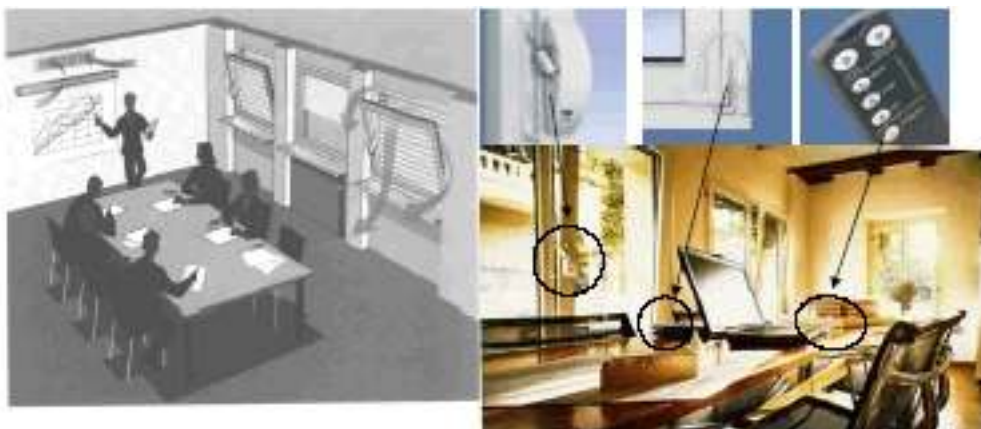

Termostatyczny anemostat talerzowy TZ



Cechy szczególne zastosowanie

Termostatyczny talerzowy anemostat nawiewny do regulowanej samoczynnie wymiany powietrza w najbardziej efektywny sposób t. j. przy oszczędności energii i ci. g. wentylacji. Ci. g. regulacja obj. to ci. powietrza nawiewnego do pomieszczenia za pomocą przestawialnego talerza anemostatu. Nadaje się do wentylacji naturalnej (termicznej) i jako element nawiewny do wentylacji wymuszonej.

Zalety

W pełni automatyczna dopasowana do potrzeb regulacja ilo. ci. powietrza nawiewanego.

Całkowicie bezobsługowy.

Indywidualne nastawienie wydajno. ci. poprzez przekr. canie talerza.

Dobre tłumienie d. wi. ku dzi. ki. tłumikowi umieszczonemu w anemostacie

Estetyczny, funkcjonalny kształt.

Szybki, łatwy montaż



STAR WENT Dom Handlowy

*produkcja, montaż, pomiary, projekty, konserwacja, handel
wentylacja, klimatyzacja, czyszczenie kanałów*

Wykonanie

Termostatyczne anemostaty nawiewne produkowane są z białego tworzywa sztucznego odpornego na uderzenia. Pokrycie wnętrza anemostatu warstwą izolacji termicznej zapobiega wytrącaniu się skroplin.

Montaż

Anemostaty można bezproblemowo wbudować w istniejące otwory nawiewne. Mocowanie następuje przez wciśnięcie w rurkę po redukcji dostarczonego pierścienia lub za pomocą rurki przez zakryte otwory w kołnierzu anemostatu.

Działanie

Czujnik temperatury reaguje samoczynnie w zakresie temperatur -6°C do $+20^{\circ}\text{C}$. Wewnątrz tego zakresu ustalają się wydajności. W pozycji "nastawienie podstawowe" anemostat zamyka przy temperaturze -4°C . W celu zapewnienia stałego przepływu minimalnego można włożyć dostarczony klips dystansowy o grubości 4 mm. Ręczne nastawianie wydajności - w dalszym ciągu regulowanej temperatury zewnętrznej - jest możliwe poprzez pokręcanie talerzem anemostatu.



STAR WENT Dom Handlowy

produkcja, montaż, pomiary, projekty, konserwacja, handel wentylacja, klimatyzacja, czyszczenie kanałów

Typ	NSB/T	NSB/T	NSB/T	NSB/T
	80	100	160	200
wymiary				
fi A	80	100	160	200
fi B	77	95	156	196
fi C	147	147	207	250
D	77	77	77	80
E	49	49	49	50
waga ok. g	230	240	370	400

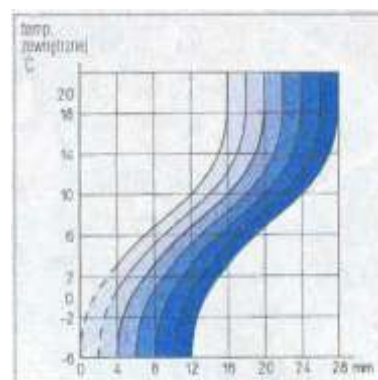
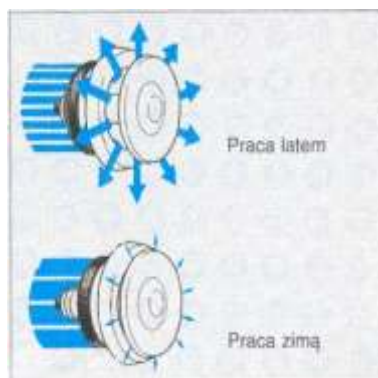

Automatyczna zmiana szczeliny w zależności od temperatury zewnętrznej

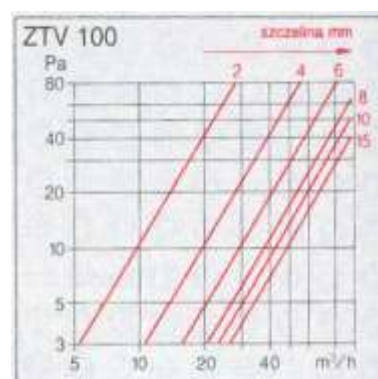
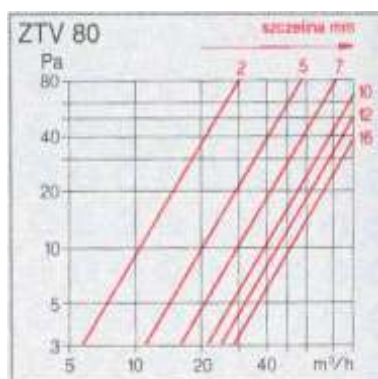
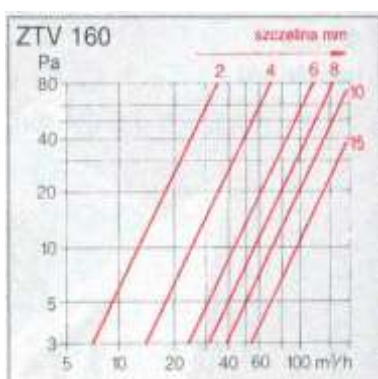

Nawietrzak termostatyczny NTZ

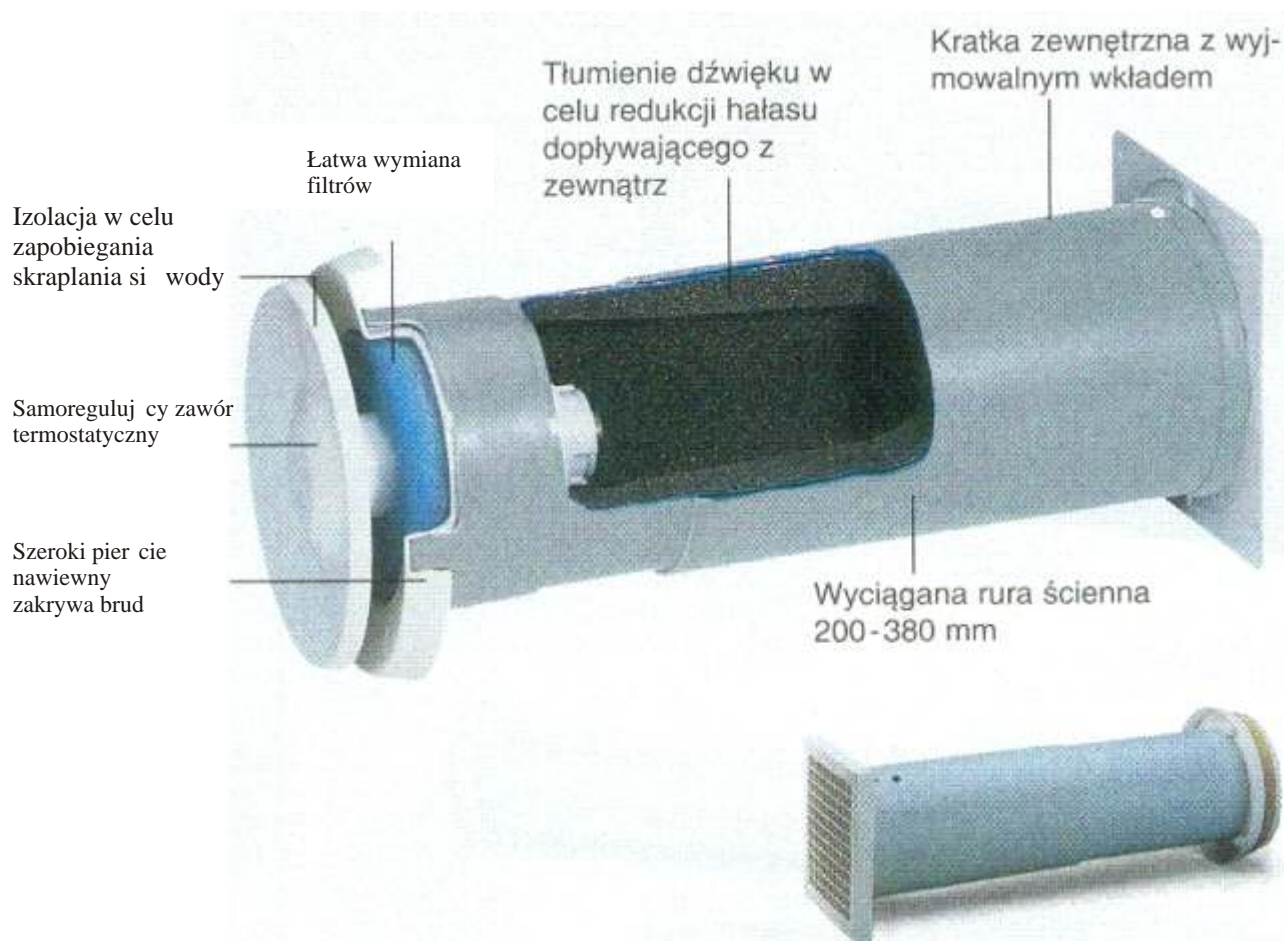

Cechy szczególne zastosowanie

Automat nawiewny o uniwersalnym zastosowaniu. Samoregulujący zawór termostatyczny w najbardziej efektywny sposób oszczędza energię i ciepłą wentylację. Regulacja wydajności następuje za pomocą czujnika temperatury bez podłączenia elektrycznego. Filtrowane (klasa G3) powietrze nawiewa w sposób równomierny.

Podstawowymi elementami są :

- 1) czerpnia
- 2) rura przewodząca
- 3) termostatyczny anemostat talerzowy TZ



STAR WENT Dom Handlowy

*produkcja, montaż, pomiary, projekty, konserwacja, handel
wentylacja, klimatyzacja, czyszczenie kanałów*

Zalety

W pełni automatyczna, dopasowana do potrzeb regulacja ilości nawiewanego powietrza.

Całkowicie bezobsługowy

Indywidualne nastawienie wydajności poprzez pokręcanie wydajnościowego talerza.

Wysuwana rura z tworzywa sztucznego pasuje do ścian o grubości 200 - 380 mm.

Dobre tłumienie dźwięku dzięki zbudowanemu tłumikowi.

Łatwo wymienny filtr.

Brak podłączenia elektrycznego

Prosty, łatwy montaż.

Działanie

Czujnik temperatury reaguje samoczynnie w zakresie -6°C do $+20^{\circ}\text{C}$. Wewnątrz tego zakresu ustalają się wydajności pomiędzy 0 i $30\text{ m}^3/\text{h}$, w sposób zgodny z zaleceniami DIN. W pozycji "nasawienie podstawowe" zawór zamyka przy

temperaturze zewnętrznej -4°C . W celu zapewnienia stałego przepływu minimalnego montażowo dostarczony klips dystansowy o grubości 4 mm.

Regulacja nastawienia wydajności - w dalszym ciągu regulowane temperatury zewnętrzne - jest możliwe poprzez pokręcanie talerzem anemostatu.

Montaż

Zabudowa w przebiciu dachowym lub ściennym. Rura teleskopowa należy wsunąć od zewnętrznej, przykryć kratką osłonową, rurę wmurować i włożyć zawór od wewnętrznej.

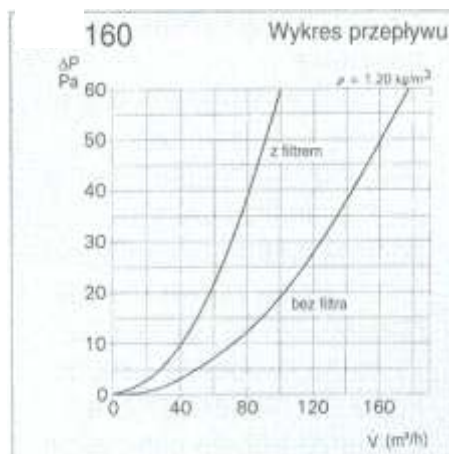
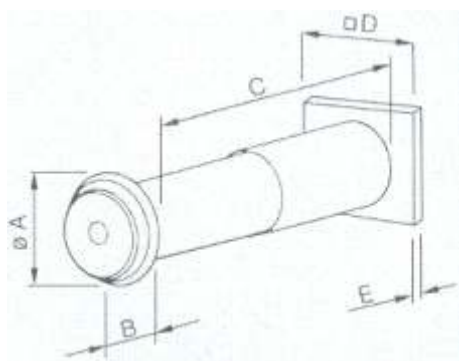
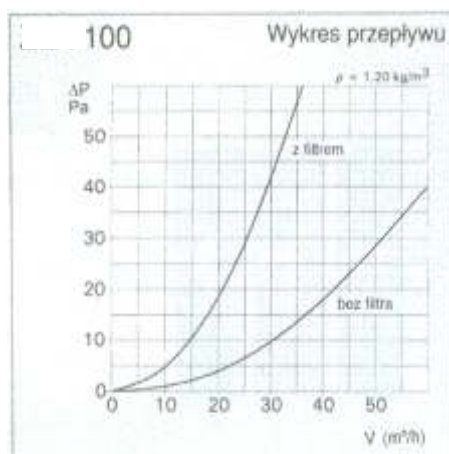
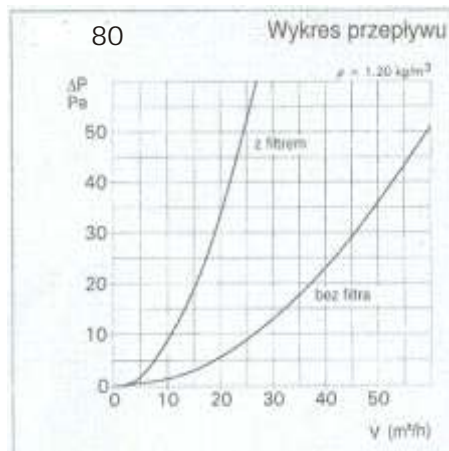
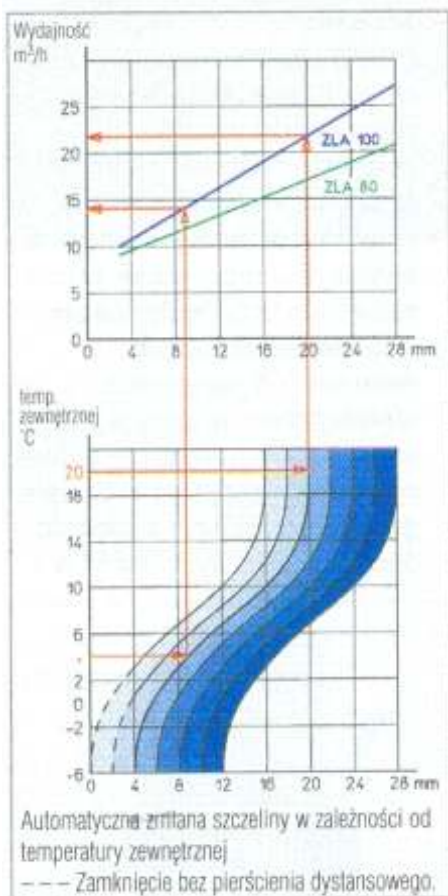

Typ	80	100	160	200
Wydajno max	25	35	100	160
rednica rury	80	100	160	250
prebicie w cianie	96	115	175	210
fi A mm	147	147	207	250
B	49	49	50	50
C	200-380	200-380	200-380	250
D	107	140	190	200
E	3	15	24	24
waga ok. kg	0,7	0,8	1,6	1,9

Nawietrzaki cienne NS

Zapewniają zbilansowanie ilości powietrza dla prawidłowej wentylacji budynku oraz pełnego spalania gazu w urządzeniach grzewczych. Mogą być montowane pod oknem, między parapetem a grzejnikiem zapewniając szybkie ogrzanie dostarczonego powietrza.

Posiadają od wewnątrz regulację ilości napływającego powietrza, a z zewnątrz osłonę przeciwdeszczową i siatkę przeciwowadom. Kanał dolotowy posiada labirynt tłumiący hałas. Dzięki teleskopowej budowie istnieje możliwość dopasowania do grubości ściany w zakresie od 300 do 450 mm.



NS1,2,3



NS100,150

Typ	NS1	NS2	NS3	NS100	NS150
Przekrój kanału m ²	0,021	0,033	0,04	Fi 100	Fi 150
Przekrój rastra cm ²	75	121,50	153	78	176
Obrys czerpni mm	305x65	375x135	450x135	170x170	200x200
Obrys rastra mm	335x100	365x130	440x130	170x170	200x200
Obwód kanału mm	300x70	330x100	405x100	Fi 100	Fi 150
l max (teleskop)	600	600	600	465	465
Filtr	+	+	+	+	+

Cennik netto zł

Wykonanie	NS1	NS2	NS3	NS100	NS150
ocynk, raster lakier	120,00	150,00	160,00	80,00	90,00
czerp. lak. rast. lak	125,00	158,00	168,00	80,00	90,00
czerp. chrom. rast.lak	129,00	178,00	180,00	90,00	100,00



STAR WENT Dom Handlowy

*produkcja, montaż, pomiary, projekty, konserwacja, handel
wentylacja, klimatyzacja, czyszczenie kanałów*

Nawietrzaki podokienne LEGION

Nawietrzaki podokienne LEGION s ̄ przeznaczone w szczeg ̄lno ci do lokali ju ̄ zagospodarowanych z zainstalowanymi grzejnikami pod oknami gdzie nie ma dost ̄pu do ciany z zewn ̄trz i wewn ̄trz takiego ̄eby mo ̄na by ̄o wyci ̄ w cianie du ̄ i d ̄ug szczelin na typowy nawietrzak cienny cienny jak np NS. Z tego te ̄ wzgl ̄du nawietrzaki LEGION mo ̄na stosowa ̄ w cianach ̄elbetowych w kt ̄orych s ̄pr ̄ty zbrojenia i nie mo ̄na wyci ̄ szczelin pod NS. W szczeg ̄lno ci s ̄bardzo przydatne do instalowania i podczas prac remontowych i przy wymianach okien na nowoczesne, szczelne.

Budowa

Nawietrzak sk ̄ada si ̄ z rurek nawiewnych z tworzywa typ PP zako ̄czonych po zewn ̄trznej stronie okapnikiem z siatk ̄ przeciw owadom a po wewn ̄trznej stronie (w lokalu) umocowanych do płyty kolektora z tworzywa rurki i płyta kolektora wykonane z tworzywa i tym samym s ̄izolowane cieplnie od ciany. W wewn ̄trznej cz ̄ci (w lokalu) nawiewnik posiada kaset ̄ z wylotem skierowanym w g ̄r ̄ - tak ̄ ̄eby nawiew nie nast ̄powa ̄ bezpo ̄rednio strug na grzejnik. W kasecie zainstalowana jest wk ̄adka z siatk ̄ przeciw owadom oraz filtr z siatki do kt ̄orej na ̄yczenie mo ̄e by ̄ dodana wł ̄knina filtracyjna na EU3. Do regulacji wielko ci nawiewu s ̄l ̄y przepustnica nastawiana r ̄cznie. Jako opcja dodatkowa oferowane s ̄ nawietrzaki ze sterowaniem si ̄łownikiem woskowym kt ̄óry automatycznie zamknie przepustnic ̄e li temperatura powietrza w okolicy grzejnika spadnie do 18°C. Przepustnica mo ̄e zosta ̄ ca ̄kowicie zamkni ̄ta. Kaseca jest ze stali ocynkowanej lakierowanej standardowo na kolor bia ̄y.

UWAGA.

Rozwi ̄zanie nawietrzaków LEGION jest prawnie zastrze ̄one w Urz ̄dzie Patentowym RP.

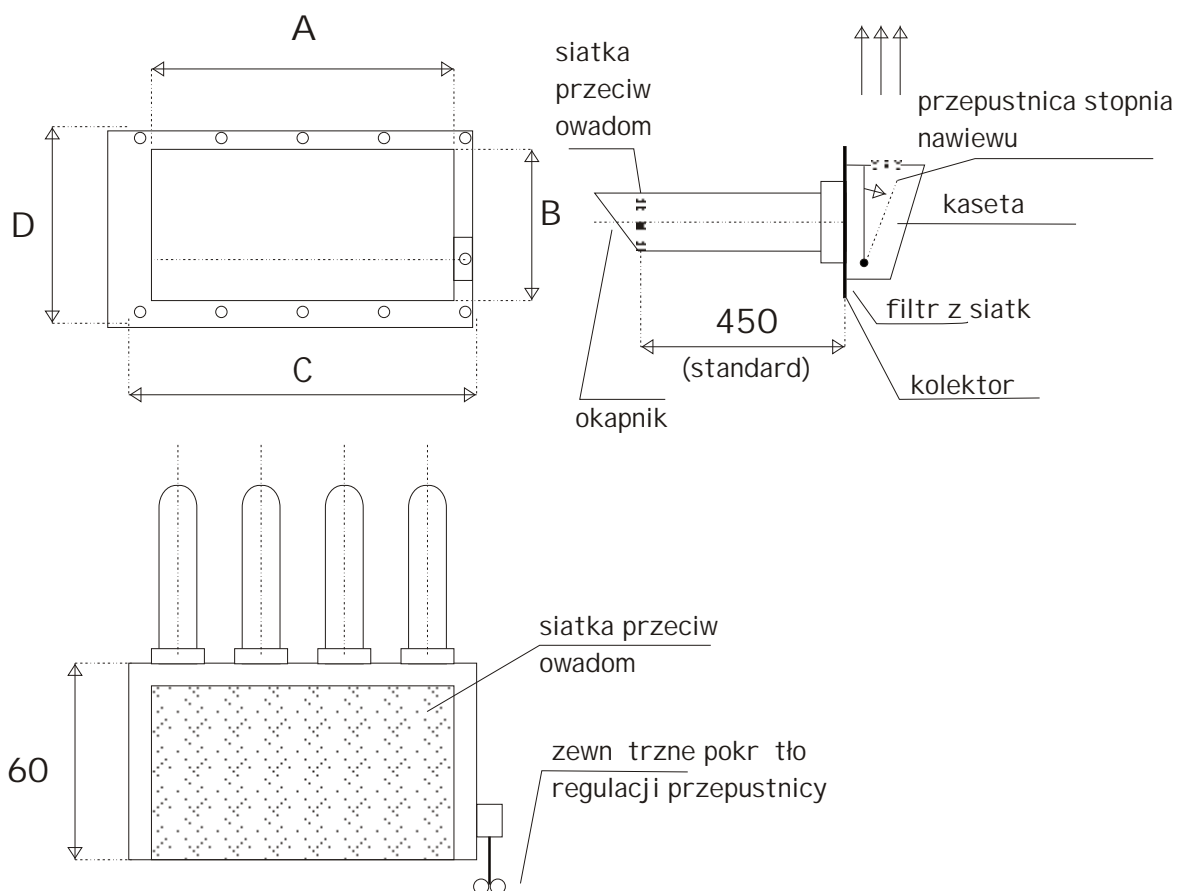

wlk	Legion 4	Legion 5	Legion 6	Legion 7	Legion 8
przekrój czynny cm ²	78	98	118	138	158
mm A	315	390	465	540	615
mm B	75	75	75	75	75
mm C	345	420	495	570	645
mm D	95	95	95	95	95
cena zł netto	160	172	184	196	208



STAR WENT Dom Handlowy

produkcja, montaż, pomiary, projekty, konserwacja, handel
wentylacja, klimatyzacja, czyszczenie kanałów

Okienny nawiewnik powietrza STARWENT



Nawiewnik z
regulacją ręczną

Nawiewnik
sterowany
siłownikiem



Okap zewnętrzny
montowany na
skrzydle lub ramie

Okienny nawiewnik powietrza STARWENT jest elementem systemu wentylacji naturalnej. Zapewnia właściwy napływ powietrza zewnętrznego do pomieszczenia z wywiewem grawitacyjnym. Przeznaczony jest do stosowania w pomieszczeniach z wentylacją grawitacyjną oraz mechaniczną wywiewną. Jeden z wariantów posiada samoczynny regulator przepływu (woskowy termostatyczny siłownik), dzięki któremu ilość nawiewanego powietrza jest ustalona zależnie od warunków pogodowych. Sterowanie nawiewem pozwala na utrzymanie wielkości napływu powietrza do pomieszczenia (z ogrzewaniem regulowanym dającym zyski ciepła na wentylację), zależnie od dynamicznie zmieniających się warunków pory roku. Nawiewnik ten posiada również możliwość regulowania wielkości przepływu ręcznie, a także do zamknięcia w razie potrzeby. Dzięki osiągnięciu optymalnej charakterystyki przepływowej, maksymalnie obniża zużycie energii cieplnej, potrzebnej do ogrzania powietrza nawiewu wentylacyjnego w sezonie grzewczym.

Nawiewnik może być wykonany w wersjach:

- 1) bez regulacji nawiewu,
- 2) z regulacją ręczną nawiewu
- 3) z samoczynną regulacją termostatycznym siłownikiem woskowym.



STAR WENT Dom Handlowy

produkcja, montaż, pomiary, projekty, konserwacja, handel
wentylacja, klimatyzacja, czyszczenie kanałów

Samoczynny regulator przepływu sterowany termostatycznym siłownikiem woskowym jest laboratoryjnie ustawiany na szybkie zamykanie przepustnicy napływu powietrza przy spadku temperatury w okolicach termostatu przy $+18^{\circ}\text{C}$. Wzrost temperatury do $+20^{\circ}\text{C}$ powoduje stopniowe otwieranie się przepustnicy tak, że pełne otwarcie następuje przy temperaturze $+22^{\circ}\text{C}$. Cykl ten może nastąpić nieprzerwanie w sposób ciągły. Możliwe jest ustalenie innych zakresów pracy samoczynnego regulatora.

Konserwacja

Dla prawidłowego działania nawietrzaka należy raz na trzy miesiące zdemontować filtr, wymienić lub oczyścić i wypłukać. Należy umyć wlot i wylot w letniej wodzie z dodatkiem detergentu. Uwaga należy być aby nie uszkodzić siatki przeciwowadom a jeżeli do tego doszło należy wymienić siatkę.

Wymiary i sposób montażu

Odległość między wkrętami mocującymi: 280 mm, Wymiary: długość = 300 mm, szerokość 30 mm, grubość 30 mm

Przy montażu ważne jest by korpus kasety był umieszczony dokładnie współosiowo z wyciętymi w elementach stolarki otworami.

Otwory w stolarnie pod kasetę powinny mieć wymiary 235 x 15 mm do 2 x 17 mm.

Nieprzestrzeganie powyższych wskazówek może spowodować zmianę charakterystyki wydajności nawiewnika

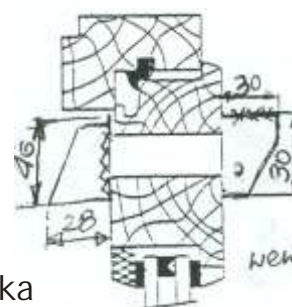

Korpus kasety może być zamontowany opcjonalnie na 10 otworach $\phi = 17$ mm rozstawionych co 22 mm.

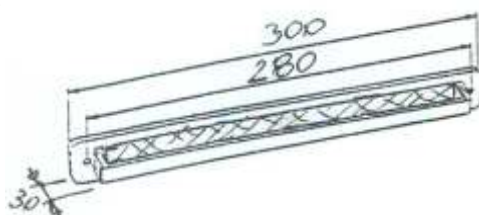

Monta nawiewnika STARWENT II na oknie PCV ze zdwojon szczelin

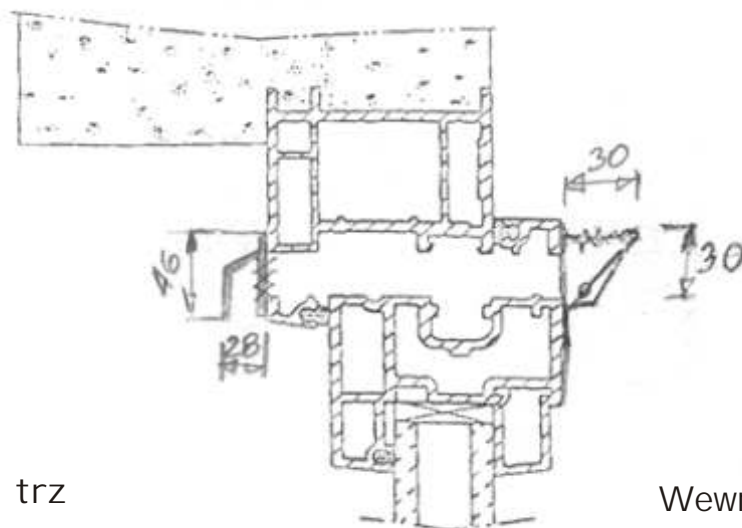

Na zewn trz

Wewn trz

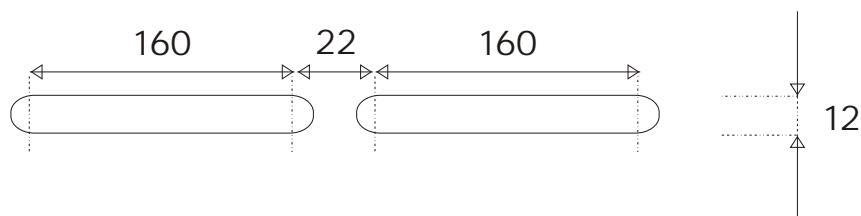

1. Na górnym ramiaku o cie nicy zlokalizowa optymalnie umieszczenie dla okapu (na zewn trz) oraz na górnym ramiaku skrzydła dla nawiewnika. Okap i nawiewnik powinny by umocowane naprzeciwlegle.
2. Wyfrezowa 2 gniazda o wymiarach 160x12 mm w wybranych miejscach (na o cie nicy i na skrzydle)
3. Nawiewnik i okap przymocowa do ramiaków dwoma rubami o rednicy 3,5 mm i długo ci 25 mm.

Montaż nawiewnika STARWENT w oknie drewnianym system Elit Fenster

Regulator przepływu nawiewnika STARWENT montowany symetrycznie w stosunku do osi szczeliny z zachowaniem wymiarów na rysunku

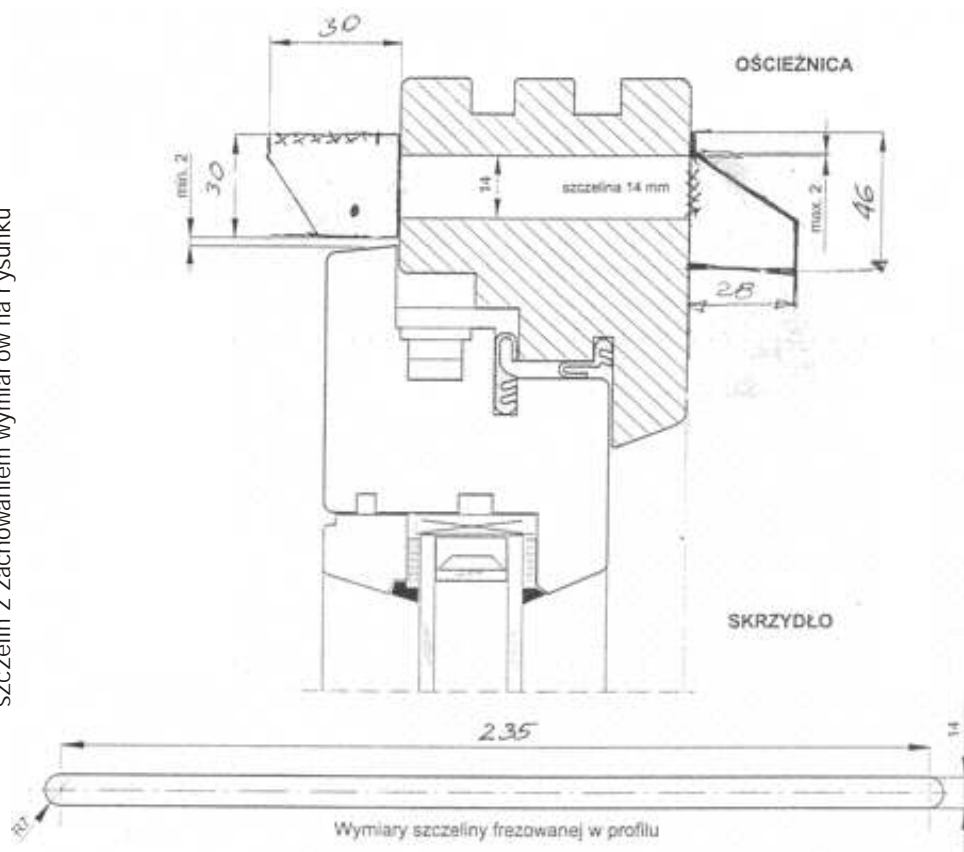

Czerpnia nawiewnika STARWENT montowana z zachowaniem wymiarów na rysunku

Nawiewnik może być usytuowany w dowolnym miejscu na górnej części okna, w ten sposób aby szczelina wylotowa skierowana była do góry.

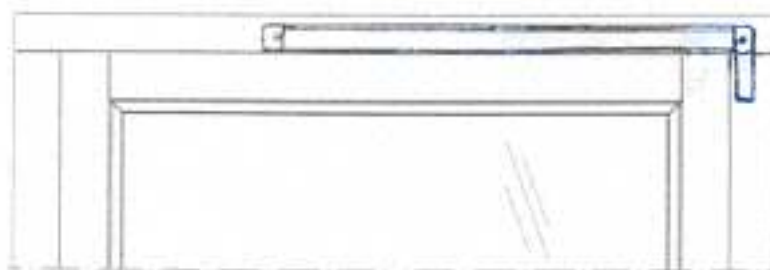

W przypadku niskiego profilu okna lub niedostatecznej izolacji cieplnej nadproża zaleca się montaż Nawiewnika szczeliny wylotowej w dół.

Montaż nawiewnika STARWENT na profilu PCV systemu Veka

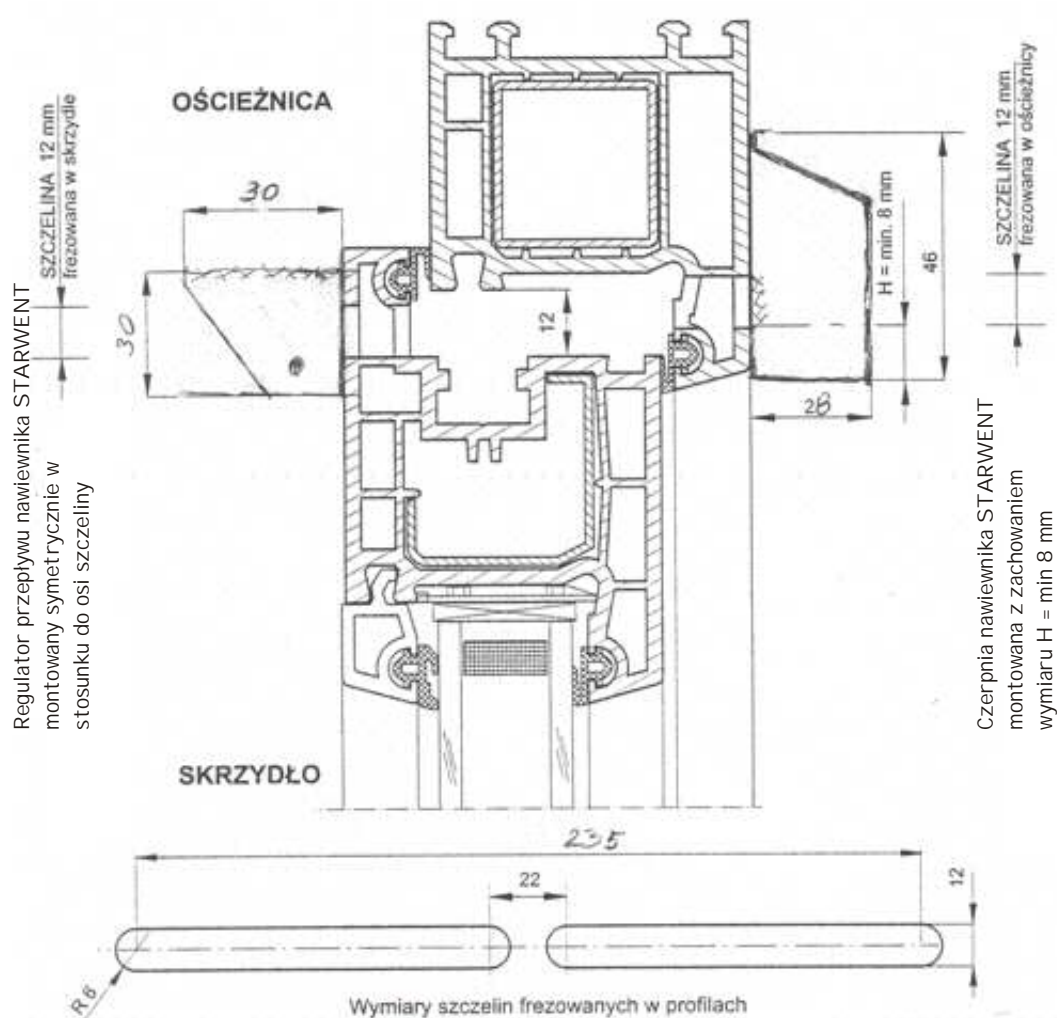

Nawiewnik powinno się montować w ten sposób aby siłownik termostatyczny regulatora przepływu zwisał.

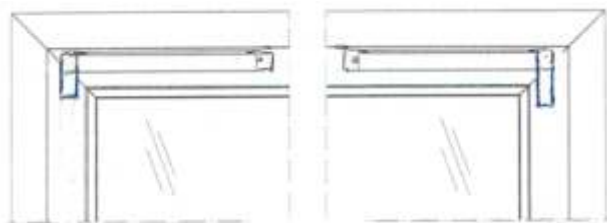

Nawiewnik STARWENT
wersja lewostronna

Nawiewnik STARWENT
wersja prawostronna



STAR WENT Dom Handlowy

produkcja, montaż, pomiary, projekty, konserwacja, handel
wentylacja, klimatyzacja, czyszczenie kanałów

Deklaracja zgodności

Nawiewnik powietrza STARWENT stanowi element systemu wentylacyjnego zapewniający właściwy napływ powietrza zewnętrznego do pomieszczenia. Przeznaczony jest do stosowania w pomieszczeniach z wentylacją grawitacyjną oraz mechaniczną wywiewną. Posiada samoczynny regulator przepływu (siłownikiem woskowym), dzięki któremu ilość nawiewanego powietrza jest ustalona w zależności od warunków atmosferycznych. W przypadku wentylacji mechanicznej rozwiązanie to pozwala na utrzymanie wielkości napływu powietrza do pomieszczenia z ogrzewaniem regulowanym dającymi zyski ciepła na wentylację niezależnie od dynamicznie zmieniających się warunków zewnętrznych. Nawiewnik ten posiada również możliwość regulowania wielkości przepływu z poziomu podłogi, a także zamknięcia wentylacji. Dzięki optymalnej charakterystyce przepływowej, maksymalnie obniża zużycie energii cieplnej, potrzebnej do ogrzania powietrza wentylacyjnego w sezonie grzewczym.

